

# Managerschränke ZS – Standard technische Beschreibung



.mdd

## **.mdd befindet sich seit Jahren in Gruppe der besten Produzenten, die auf Büromöbel spezialisiert sind.**

Von unserer Qualität zeugen die von uns erhaltenen Auszeichnungen sowie die immer steigende Nachfrage nach den von uns angebotenen Produkten.

Die Realien des heutigen Markts erfordern ständiges Verbessern der Qualität - sowohl des Produkts als auch der Tätigkeiten innerhalb der Firma. Dies betrifft vor allem, neben Qualität dre Unternehmen verlaufenden Prozesse, Handelsdienstleistung und Marketing. .mdd gehört mit Sicherheit zu den Unternehmen, die für alle erwähnten Bedingungen sorgen, da siese die Grundlage des ökonomischen Firmenerfolgs sind.

Die ständigen Investitionen in den Maschinenpark, Optimierung der Verwaltungssysteme und Erweiterung der Fläche von Produktionshallen lassen uns die Zeit reduzieren, die für die Produktion eines hochqualotativen, fertigen Produkts nötig ist.

## **Unsere langjährige Erfahrung im Bereich von Produktion der Büromöbel bestätigt eine Referenzliste der Firmen und Institutionen, die unsere Leistungsfähigkeit und komplexen Service zu schätzen wissen.**

### **Umweltschutzpolitik... ist eine von unseren Prioritäten.**

Ständig investieren wir in die Ausstattung, die uns Energie erhalten lässt. Die industriellen Abfälle werden bei .mdd mit höchster Aufmerksamkeit recycelt. .mdd hat zahlreiche Zertifikate, die unsere Sorge um Abfallverwertung bestätigen.

Alle von uns gebrauchten Materialien sind umweltfreundlich und alle unsere Produkte haben Recyclingquote von 95%.



## **Allgemeine Informationen:**

### **Gewährleistung:**

.mdd-Produkte - **5 Jahre**.

Elektrische Bestandteile und Stoffe

- **2 Jahre**.

### **Zertifikat - Melaminplatte:**



### **Montage:**

Produkt wird in Elementen geliefert

### **Verpackung:**

Karton

### **Gemäß Normen:**

PN-EN 14073-2:2006

### **Plattendichte:**

12 mm - 690 - 750 kg/m<sup>3</sup>

18 mm - 650 - 690 kg/m<sup>3</sup>

28 mm - 610 - 630 kg/m<sup>3</sup>

36 mm - 610 - 630 kg/m<sup>3</sup>

## Managerschränke

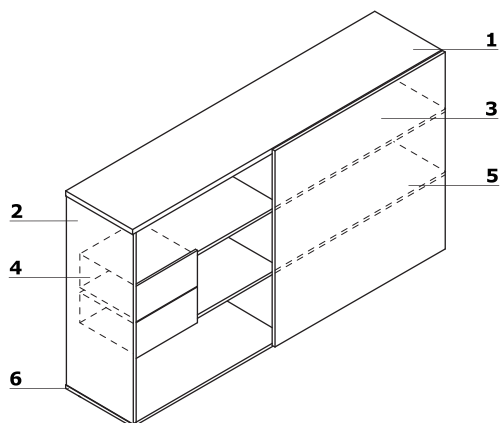

1. **Oberplatte** - Melaminplatte 28 mm, Umleimer ABS
2. **Korpus** - Melaminplatte 28 mm, Umleimer ABS
3. **Front** - Schiebetür, Metall-End-Selbsteinzug, Umleimer ABS
4. **Schublade** - Melaminplatte 12 mm, Umleimer ABS - Möglichkeit, Lage der Schublade zu ändern
5. **Fachboden** - Melaminplatte 18 mm, Schutz vor einem zufälligen Ausfahren, Umleimer ABS
6. **Boden** - Melaminplatte 28 mm, Umleimer ABS

1. **ZS01**
  - Front - Kombination von HPL und pulverbeschichtetem Metallelement
2. **ZS02**
  - Front - Melaminplatte 18 mm, beschichtet mit HPL Hochglanz, Umleimer ABS
3. **ZS03**
  - Front - Melaminplatte 18 mm, Umleimer ABS

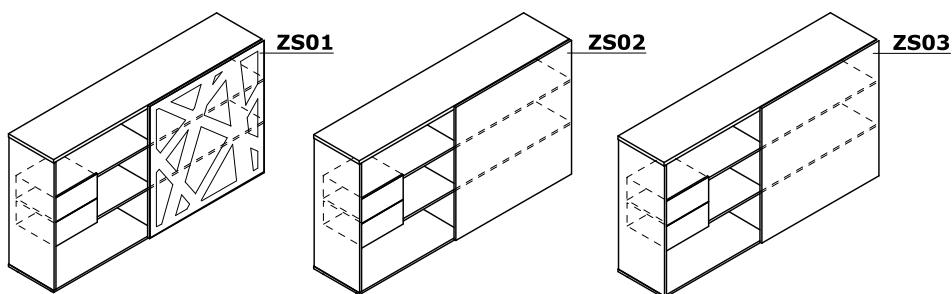

Hinweise: Front 1100 mm breit

**Managerschränke \***

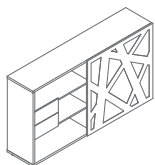

**ZS01**  
2000 / 434 / 1129  
114.1 kg

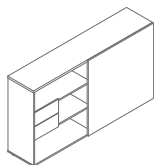

**ZS02**  
2000 / 434 / 1129  
122.1 kg

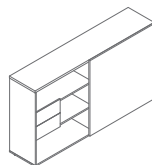

**ZS03**  
2000 / 434 / 1129  
114.1 kg

**Zusätzliche Schublade für Schränke \***

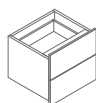

**ZSZ01**  
428 / 385 / 403  
10.1 kg

\* Abmessungen in Millimetern: Breite x Tiefe x Höhe

<b>Managerschränke ZS Standard</b>	Datum der Vorbereitung 17.02.2022	Die in diesem Dokument enthaltenen Daten sind am Tag der Erstellung gültig. Produktänderung erfordert keine systematische Aktualisierung des Dokuments, wenn die Grundeigenschaften davon nicht betroffen sind.	Seite 4/6
			<b>Produkte</b>

### Managerschränke - ZS01

Oberplatte, Korpus, Sockel



67 Weiß Pastell



Front HPL



Weiß



Front Metall



M015 Weiß  
halbmatt RAL9010

### Managerschränke - ZS02

Oberplatte, Korpus, Sockel



26 Aluminium  
satinato



67 Weiß Pastell



154 Anthrazit



08 Schwarz

### Managerschränke - ZS02

Front



148 Grau glanz



101 Schwarz glanz



155 Anthrazit  
glanz



73 Weiß glanz



174 Beige matt



175 Trüffel Farbe  
matt



176 Rot matt



177 Grau matt  
RAL7042



178 Avocado matt



179 Flaschengrün  
matt



180 Dunkelblau  
matt



184 Himmelblau  
matt

### Managerschränke - ZS03

Oberplatte, Sockel, Front



08 Schwarz



26 Aluminium  
satinato



31 Kanadische  
Eiche



39 Polarbirke

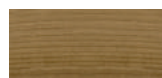

64 Kakao



67 Weiß Pastel

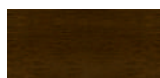

106 Nussbaum



154 Anthrazit



167 Eiche Grau



168 Eiche Natur



169 Honigeiche

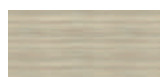

170 Akazie



171 Walnuss dunkel

Managerschränke - ZS03

Korpus



26 Aluminium  
satinato



67 Weiß Pastell



154 Anthrazit



08 Schwarz