

Ogi B

technische Beschreibung



.mdd

.mdd befindet sich seit Jahren in Gruppe der besten Produzenten, die auf Büromöbel spezialisiert sind.

Von unserer Qualität zeugen die von uns erhaltenen Auszeichnungen sowie die immer steigende Nachfrage nach den von uns angebotenen Produkten.

Die Realien des heutigen Markts erfordern ständiges Verbessern der Qualität - sowohl des Produkts als auch der Tätigkeiten innerhalb der Firma. Dies betrifft vor allem, neben Qualität dre Unternehmen verlaufenden Prozesse, Handelsdienstleistung und Marketing. .mdd gehört mit Sicherheit zu den Unternehmen, die für alle erwähnten Bedingungen sorgen, da diese die Grundlage des ökonomischen Firmenerfolgs sind.

Die ständigen Investitionen in den Maschinenpark, Optimierung der Verwaltungssysteme und Erweiterung der Fläche von Produktionshallen lassen uns die Zeit reduzieren, die für die Produktion eines hochqualitativen, fertigen Produkts nötig ist.

Unsere langjährige Erfahrung im Bereich von Produktion der Büromöbel bestätigt eine Referenzliste der Firmen und Institutionen, die unsere Leistungsfähigkeit und komplexen Service zu schätzen wissen.

Umweltschutzpolitik... ist eine von unseren Prioritäten.

Ständig investieren wir in die Ausstattung, die uns Energie erhalten lässt. Die industriellen Abfälle werden bei .mdd mit höchster Aufmerksamkeit recycelt. .mdd hat zahlreiche Zertifikate, die unsere Sorge um Abfallverwertung bestätigen.

Alle von uns gebrauchten Materialien sind umweltfreundlich und alle unsere Produkte haben Recyclingquote von 95%.



Allgemeine Informationen:

Gewährleistung:

.mdd-Produkte - **5 Jahre**.

Elektrische Bestandteile und Stoffe

- **2 Jahre**.

Zertifikat - Melaminplatte:



Montage:

Produkt wird in Elementen geliefert

Verpackung:

Karton, Netzschlauch

Gemäß Normen:

PN-EN 527-2:2017-02

Plattendichte:

12 mm - 690 - 750 kg/m³

18 mm - 650 - 690 kg/m³

28 mm - 610 - 630 kg/m³

36 mm - 610 - 630 kg/m³

Ogi - Platten

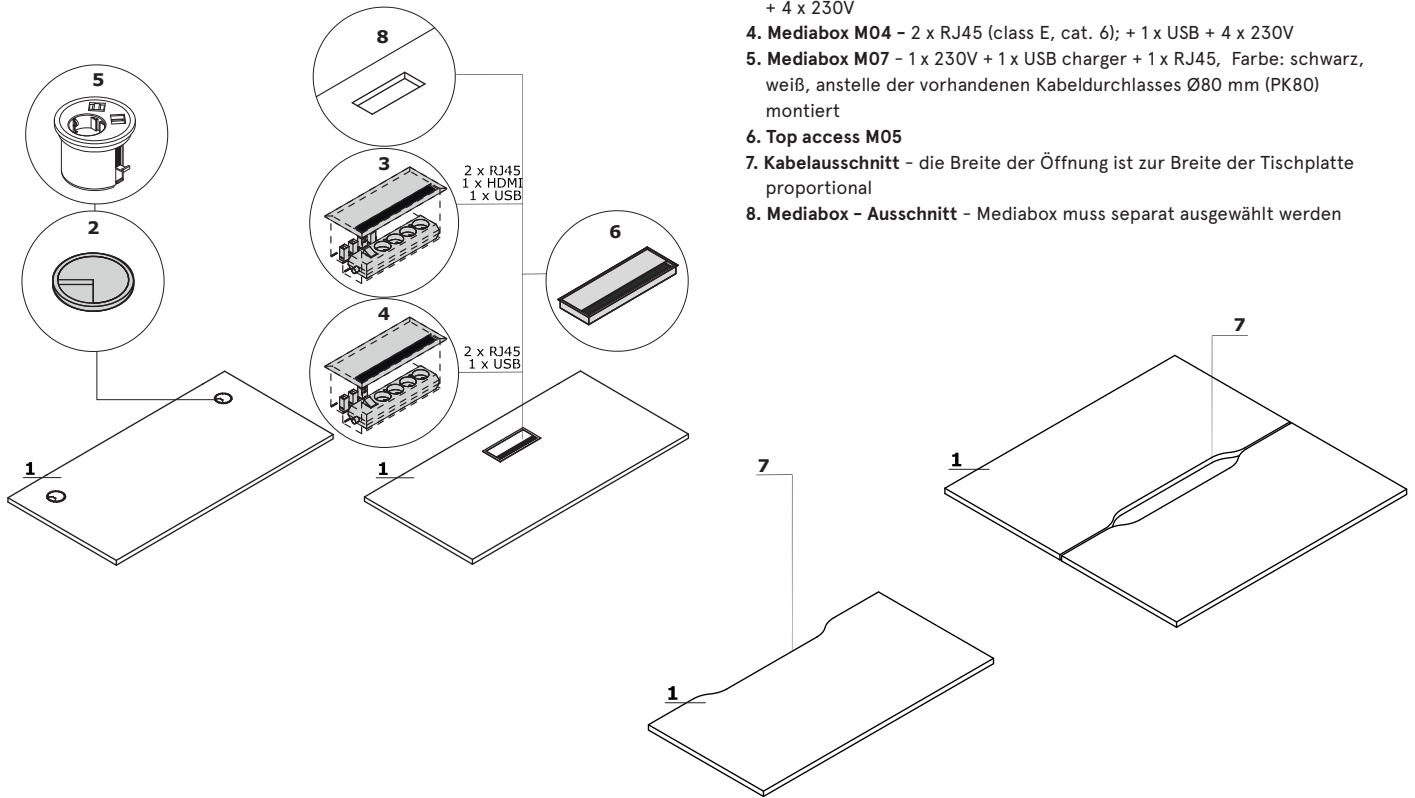

1. Platte - Melaminplatte 28 mm, Umleimer ABS
- OPTION GEGEN AUFPREIS:
2. Kabeldurchlass - 2 Stück, Ø 80 mm
3. Mediabox M04H - 2 x RJ45 (class E, cat. 6); + 1 x USB + 1 x HDMI + 4 x 230V
4. Mediabox M04 - 2 x RJ45 (class E, cat. 6); + 1 x USB + 4 x 230V
5. Mediabox M07 - 1 x 230V + 1 x USB charger + 1 x RJ45, Farbe: schwarz, weiß, anstelle der vorhandenen Kabeldurchlasses Ø80 mm (PK80) montiert
6. Top access M05
7. Kabelausschnitt - die Breite der Öffnung ist zur Breite der Tischplatte proportional
8. Mediabox - Ausschnitt - Mediabox muss separat ausgewählt werden

Gestell

Ogi B - Naturholz - Esche, Profil 40 × 40 mm, Abstand 10 mm zwischen Platte und Gestell

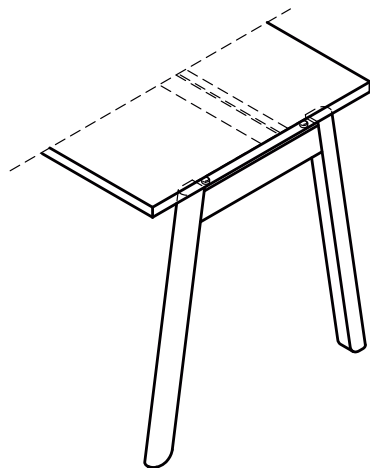

Achtung - Höhenverstellung - Verstellung im Bereich von 10 mm
 Hinweis - die Schiene unter der Tischplatte ist nur in Aluminium halbmatt M009 erhältlich.

Ogi B	Datum der Vorbereitung 28.01.2022	Die in diesem Dokument enthaltenen Daten sind am Tag der Erstellung gültig. Produktänderung erfordert keine systematische Aktualisierung des Dokuments, wenn die Grundeigenschaften davon nicht betroffen sind.	Seite 3/7 technische Beschreibung
-------	--------------------------------------	---	--------------------------------------

Zubehör

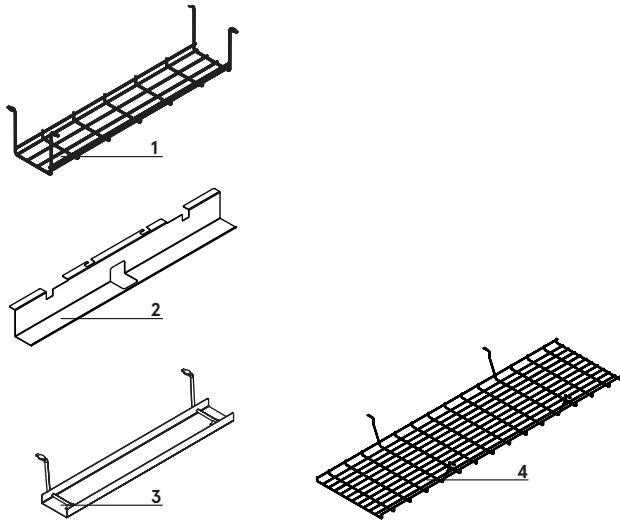

1. **Schiene S69** – Metall, pulverbeschichtet, Aluminium - 09
2. **Schiene für Einzelschreibtische (SG12, SG16)** – Metall, pulverbeschichtet, aluminium halbmatt - M009
3. **Schiene E64** – Metall pulverbeschichtet, M009 - aluminium halbmatt
4. **Kabelschiene zu den Bench** – Schreibtischen (SG220, SG260) – Stahldraht Ø4 mm, pulverbeschichtet, Farbe 09 - aluminium

Schiebeplatte

1. **Schiebeplatte** – Schiebebereich 141 mm

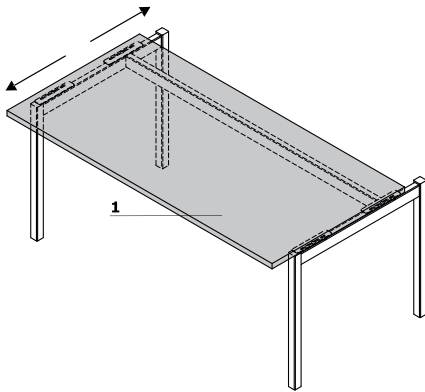

Hinweis – keine Möglichkeit, M04-, M04H- und M07-Mediaboxen zu montieren.

Einzelschreibtische *



BOB10
1000 / 600 / 740
23.3 kg



BOB12
1200 / 600 / 740
25.3 kg

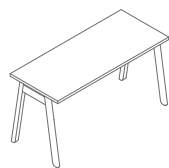

BOB14
1400 / 600 / 740
45.15 kg

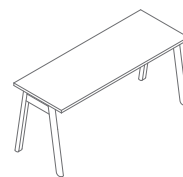

BOB16
1600 / 600 / 740
31.5 kg

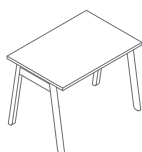

BOB19
1000 / 700 / 740
24.8 kg

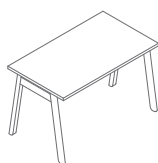

BOB22
1200 / 700 / 740
31 kg

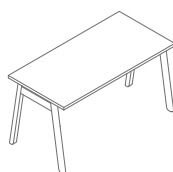

BOB24
1400 / 700 / 740
57.6 kg

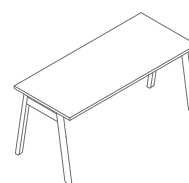

BOB26
1600 / 700 / 740
39.5 kg

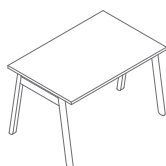

BOB02
1200 / 800 / 740
34 kg

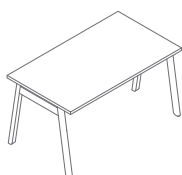

BOB03
1400 / 800 / 740
36.5 kg

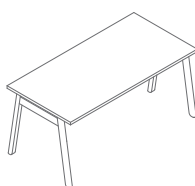

BOB04
1600 / 800 / 740
41.55 kg

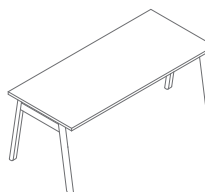

BOB05
1800 / 800 / 740
45.55 kg

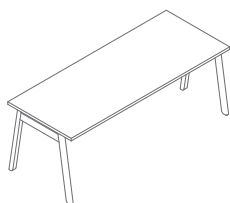

BOB06
2000 / 800 / 740
45.559 kg

www.mdd.eu

* Abmessungen in Millimetern: Breite x Tiefe x Höhe

Bench-Systeme *

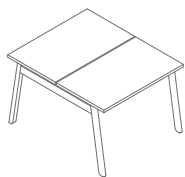

BOB50
1000 / 1210 / 740
41.6 kg

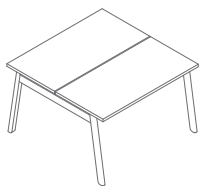

BOB52
1200 / 1210 / 740
45.6 kg

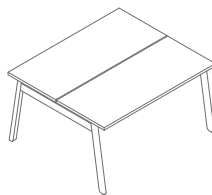

BOB54
1400 / 1210 / 740
56 kg

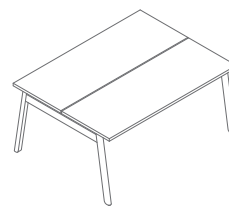

BOB56
1600 / 1210 / 740
58 kg

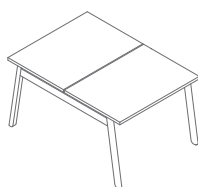

BOB48
1000 / 1410 / 740
45.6 kg

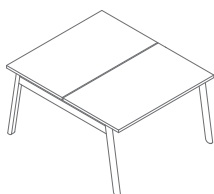

BOB42
1200 / 1410 / 740
58 kg

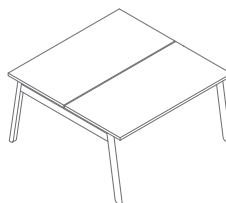

BOB44
1400 / 1410 / 740
61.2 kg

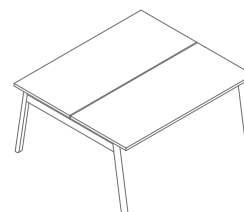

BOB46
1600 / 1410 / 740
75 kg

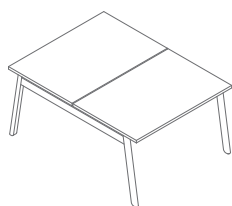

BOB32
1200 / 1610 / 740
63 kg

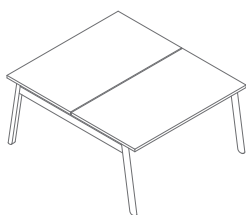

BOB33
1400 / 1610 / 740
68 kg

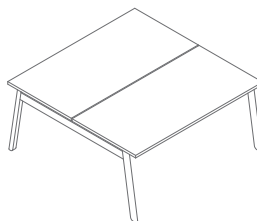

BOB34
1600 / 1610 / 740
478.1 kg

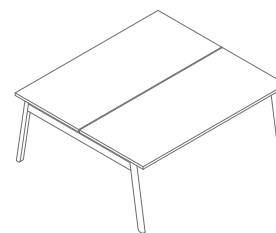

BOB35
1800 / 81610 / 740
86.1 kg

* Abmessungen in Millimetern: Breite x Tiefe x Höhe

Tischplatte, Oberplatte, Sockel, Korpus, Front

Kabeldurchlass



26 Aluminium
satinato**



Aluminium



31 Kanadische
Eiche *



39 Polarbirke *



64 Kakao *



168 Eiche Natur *



Beige



169 Honigeiche *



170 Akazie *



67 Weiß Pastel**



Weiß



171 Walnuss dunkel*



106 Nussbaum *



154 Anthrazit**



08 Schwarz**



Schwarz



167 Eiche Grau *

Gestell, Mediabox - Metall



M009 Aluminium
halbmatt RAL9006



M015 Weiß
halbmatt RAL9010



M154 Anthrazit
halbmatt RAL7043



M115 Schwarz
halbmatt RAL9005

Basis



Naturesche ***

* Korpus - II. Gruppe

** OPTION GEGEN AUFPREIS - Plattenkleber, Farbe: Naturesche

*** die Farbe von Schreibtischbeinen kann sich je nach dem Muster des Jahresrings unterscheiden