

Klapptische Plica technische Beschreibung



.mdd

.mdd befindet sich seit Jahren in Gruppe der besten Produzenten, die auf Büromöbel spezialisiert sind.

Von unserer Qualität zeugen die von uns erhaltenen Auszeichnungen sowie die immer steigende Nachfrage nach den von uns angebotenen Produkten.

Die Realien des heutigen Markts erfordern ständiges Verbessern der Qualität - sowohl des Produkts als auch der Tätigkeiten innerhalb der Firma. Dies betrifft vor allem, neben Qualität dre Unternehmen verlaufenden Prozesse, Handelsdienstleistung und Marketing. .mdd gehört mit Sicherheit zu den Unternehmen, die für alle erwähnten Bedingungen sorgen, da siese die Grundlage des ökonomischen Firmenerfolgs sind.

Die ständigen Investitionen in den Maschinenpark, Optimierung der Verwaltungssysteme und Erweiterung der Fläche von Produktionshallen lassen uns die Zeit reduzieren, die für die Produktion eines hochqualotativen, fertigen Produkts nötig ist.

Unsere langjährige Erfahrung im Bereich von Produktion der Büromöbel bestätigt eine Referenzliste der Firmen und Institutionen, die unsere Leistungsfähigkeit und komplexen Service zu schätzen wissen.

Umweltschutzpolitik... ist eine von unseren Prioritäten.

Ständig investieren wir in die Ausstattung, die uns Energie erhalten lässt. Die industriellen Abfälle werden bei .mdd mit höchster Aufmerksamkeit recycelt. .mdd hat zahlreiche Zertifikate, die unsere Sorge um Abfallverwertung bestätigen.

Alle von uns gebrauchten Materialien sind umweltfreundlich und alle unsere Produkte haben Recyclingquote von 95%.



Allgemeine Informationen:

Gewährleistung:

.mdd-Produkte - **5 Jahre.**

Elektrische Bestandteile und Stoffe

- **2 Jahre.**

Plattendichte:

12 mm - 690 - 750 kg/m³

18 mm - 650 - 690 kg/m³

28 mm - 610 - 630 kg/m³

36 mm - 610 - 630 kg/m³

Zertifikat - Melaminplatte:



Montage:

Produkt wird in Elementen geliefert

Verpackung:

Karton, Netzschlauch

Plica - Klappptische

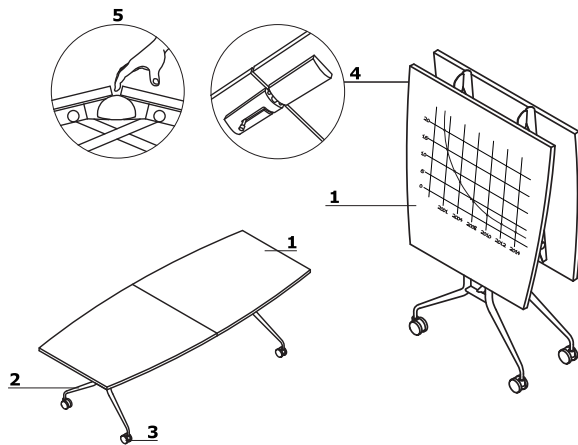

- 1. **Platte** - Melaminplatte 28 mm, Umleimer ABS
 OPTION GEGEN AUFPREIS:
 * Tischplatte mit Nano - Tech-FENIX-Laminat beschichtet, Farbe: schwarz, 30mm Plattenstärke; ABS-Kante, Farbe: schwarz oder optional gegen Aufpreis: Naturasche
 * "Trockenwischbrett", Farbe: weiß; 27mm Plattenstärke
- 2. **Fuß** - Stahl, pulverbeschichtet, Farbe: Weiß, Schwarz, Aluminium oder optional gegen Aufpreis: Chrom
- 3. **Räder mit Bremse** - Ø100 mm
- 4. **Verriegelungsbolzen** - Schutz gegen versehentliches Zusammenklappen
- 5. **Mechanismus**, der die Hände des Benutzers vor Einklemmen beim Ausklappen / Zusammenklappen des Tisches schützt

Tischgröße nach dem Zusammenklappen

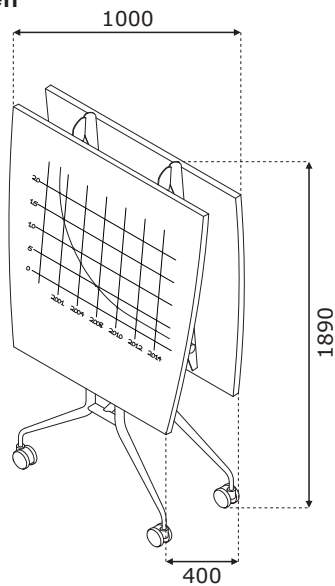

Klapptische *

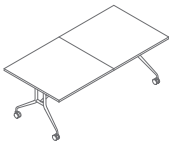

PCP01
2000 / 1000 / 740**
79.2 kg

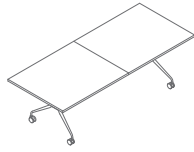

PCP02
2400 / 1000 / 740**
88.5 kg

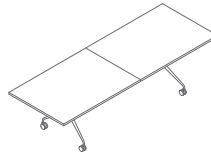

PCP03
2800 / 1000 / 740**
95.6 kg

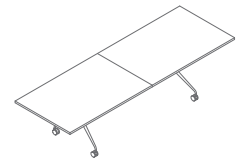

PCP04
3000 / 1000 / 740**
97 kg

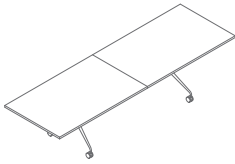

PCP05
3200 / 1000 / 740**
101 kg

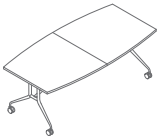

PCB01
2000 / 1000 / 740**
76.7 kg

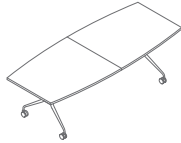

PCB02
2400 / 1000 / 740**
86 kg

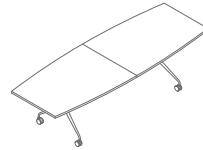

PCB03
2800 / 1000 / 740**
94 kg

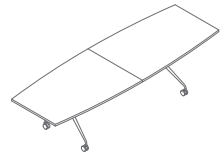

PCB04
3000 / 1000 / 740**
97 kg

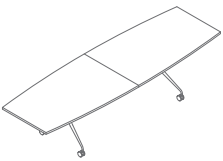

PCB05
3200 / 1000 / 740**
101 kg

* Abmessungen in Millimetern: Breite x Tiefe x Höhe
** Die Höhe hängt von der ausgewählten Arbeitsplattenart ab

Klapptische *

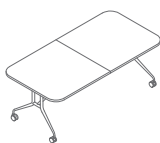

PCZ01
2000 / 1000 / 740**
79 kg

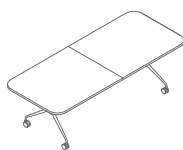

PCZ02
2400 / 1000 / 740**
86 kg

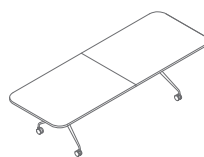

PCZ03
2800 / 1000 / 740**
94 kg

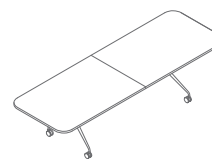

PCZ04
3000 / 1000 / 740**
97 kg

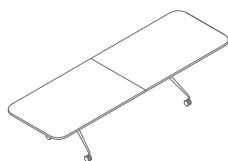

PCZ05
3200 / 1000 / 740**
101 kg

* Abmessungen in Millimetern: Breite x Tiefe x Höhe
 ** Die Höhe hängt von der ausgewählten Arbeitsplattenart ab

Klapptische Plica	Datum der Vorbereitung 31.01.2022	Die in diesem Dokument enthaltenen Daten sind am Tag der Erstellung gültig. Produktänderung erfordert keine systematische Aktualisierung des Dokuments, wenn die Grundeigenschaften davon nicht betroffen sind.	Seite 5/6
			Produkte

Platte

			
08 Schwarz	26 Aluminium satinato	31 Kanadische Eiche	39 Polarbirke
			
64 Kakao	67 Weiß Pastel	106 Nussbaum	154 Anthrazit
			
167 Eiche Grau	168 Eiche Natur	169 Honigeiche	170 Akazie
			
171 Walnuss dunkel	Fenix schwarz matt *	185 Trocken abwischbare Platte **	

Gestell

			
M009 Aluminium halbmatt RAL9006	M015 Weiß halbmatt RAL9010	M115 Schwarz halbmatt RAL9005	17 Chrom **

* Option gegen Aufpreis: Tischplatte mit HPL FENIX beschichtet - Kante in der Farbe 08 - Schwarz oder gegen Aufpreis in 160 - Asche
 ** Option gegen Aufpreis