

# Stilt

## technische Beschreibung



.mdd

## **.mdd befindet sich seit Jahren in Gruppe der besten Produzenten, die auf Büromöbel spezialisiert sind.**

Von unserer Qualität zeugen die von uns erhaltenen Auszeichnungen sowie die immer steigende Nachfrage nach den von uns angebotenen Produkten.

Die Realien des heutigen Markts erfordern ständiges Verbessern der Qualität - sowohl des Produkts als auch der Tätigkeiten innerhalb der Firma. Dies betrifft vor allem, neben Qualität dre Unternehmen verlaufenden Prozesse, Handelsdienstleistung und Marketing. .mdd gehört mit Sicherheit zu den Unternehmen, die für alle erwähnten Bedingungen sorgen, da siese die Grundlage des ökonomischen Firmenerfolgs sind.

Die ständigen Investitionen in den Maschinenpark, Optimierung der Verwaltungssysteme und Erweiterung der Fläche von Produktionshallen lassen uns die Zeit reduzieren, die für die Produktion eines hochqualotativen, fertigen Produkts nötig ist.

## **Unsere langjährige Erfahrung im Bereich von Produktion der Büromöbel bestätigt eine Referenzliste der Firmen und Institutionen, die unsere Leistungsfähigkeit und komplexen Service zu schätzen wissen.**

### **Umweltschutzpolitik... ist eine von unseren Prioritäten.**

Ständig investieren wir in die Ausstattung, die uns Energie erhalten lässt. Die industriellen Abfälle werden bei .mdd mit höchster Aufmerksamkeit recycelt. .mdd hat zahlreiche Zertifikate, die unsere Sorge um Abfallverwertung bestätigen.

Alle von uns gebrauchten Materialien sind umweltfreundklich und alle unsere Produkte haben Recyclingquote von 95%.



## **Allgemeine Informationen:**

### **Gewährleistung:**

.mdd-Produkte - **5 Jahre.**

Elektrische Bestandteile und Stoffe

- **2 Jahre.**

### **Zertifikat - Melaminplatte:**



### **Zertifikat - der Stoff:**



### **Montage:**

Das Produkt wird im Ganzen geliefert

### **Verpackung:**

Schaumfolie, Karton

Stilt	Datum der Vorbereitung 27.10.2021	Die in diesem Dokument enthaltenen Daten sind am Tag der Erstellung gültig. Produktänderung erfordert keine systematische Aktualisierung des Dokuments, wenn die Grundeigenschaften davon nicht betroffen sind.	Seite 2/13 Allgemeine Informationen
-------	--------------------------------------	---	--

## Stilt - Sessel, Sofa

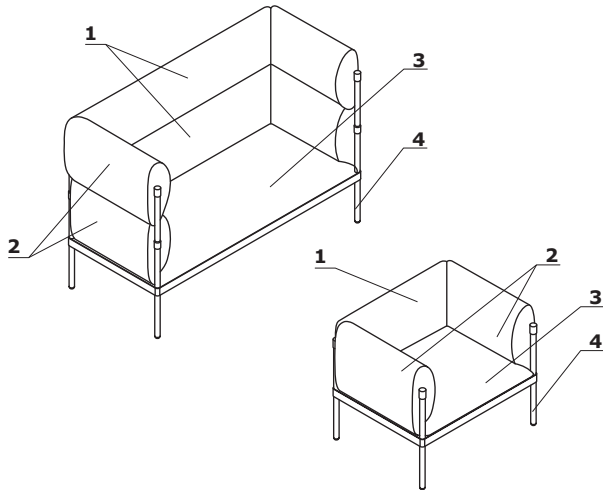

1. **Rückenlehne** - Gestell aus der Spannplatte, 18mm; Schnittschaum, Dichte von 25 kg/m<sup>3</sup>; gepolstert
2. **Armlehnen** - Gestell aus der Spannplatte, 18mm; Schnittschaum, Dichte von 40 kg/m<sup>3</sup>; gepolstert
3. **Sitz** - Gestell aus Stahlrahmen mit Federn; Schnittschaum, Dichte von 35 kg/m<sup>3</sup>; gepolstert
4. **Basis** - 4-Fuß, Stahl, pulverbeschichtet; Beine aus einem Rohr Ø 30 mm hergestellt, Wandstärke 2 mm

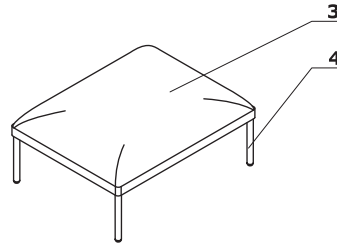

## Zubehör - Sessel, Sofa

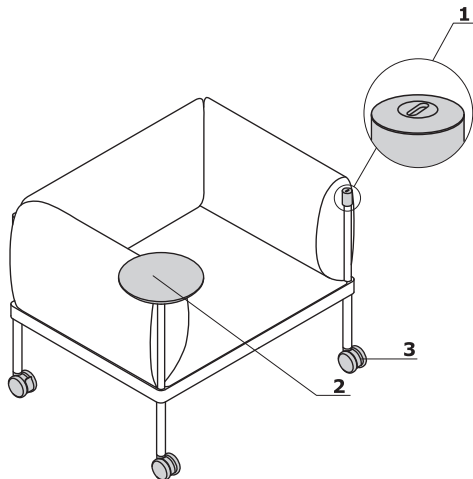

### OPTION GEGEN AUFPREIS:

1. **Mediabox M010** - USB A, C; 5V, 2x2,5 Amp
2. **Platte** - MDF-Platte, lackiert 19 mm - in Farbe des Gestells; Metall, pulverbeschichtet
3. **Räder** - mit Bremsen; Ø75 mm

## Stilt - Regal

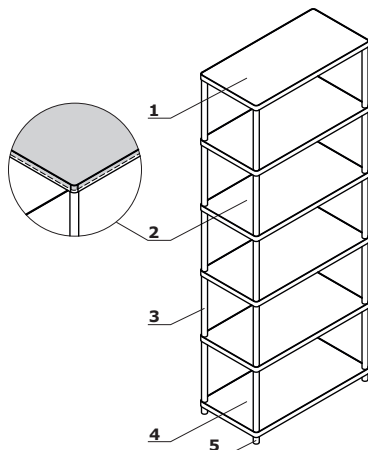

1. **Basis** - 4-Fuß, Stahl, pulverbeschichtet; Beine aus einem Rohr Ø 30 mm hergestellt, Wandstärke 2 mm
2. **Fach** - lackierte MDF-Platte, 19mm, mit Metallrahmen (3x50 mm)
3. **Profil** - Stahl, pulverbeschichtet, Ø30 mm, Wandstärke 2 mm
4. **Boden** - lackierte MDF-Platte, 19mm, mit Metallrahmen (3x50 mm)
5. **Füßchen** - Höhe 14mm, aus Polyethylen, Farbe: schwarz oder grau

Abmessungen - Sessel, Sofa

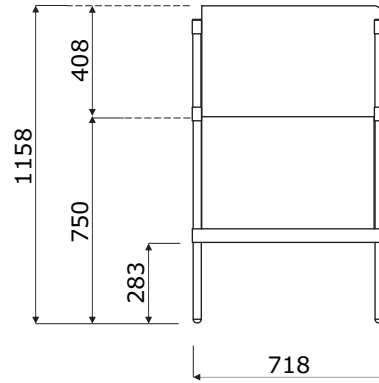
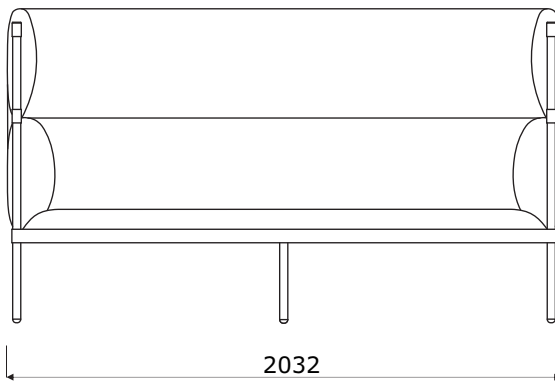
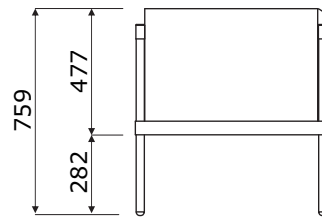
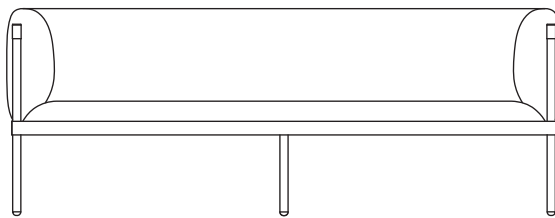
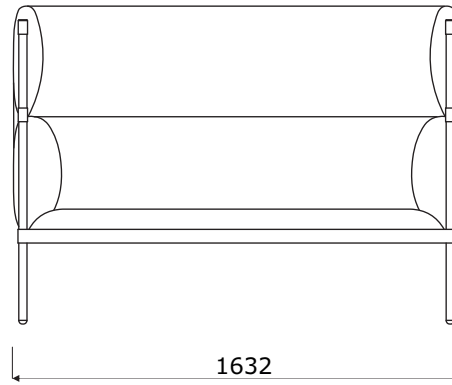
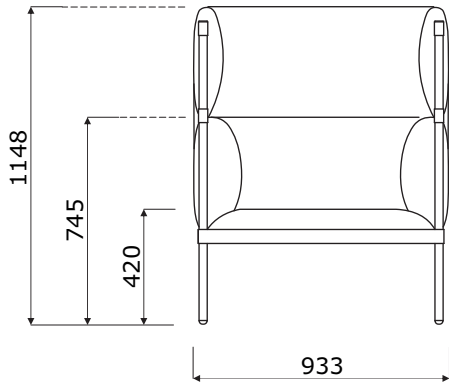
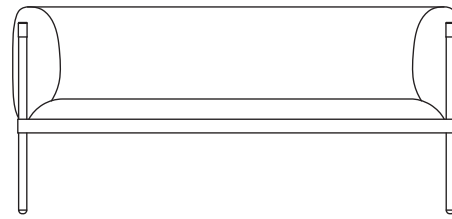
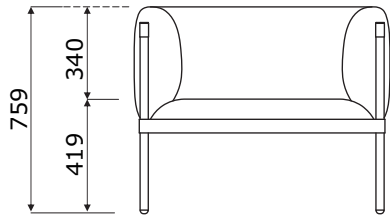

Abmessungen - Puff

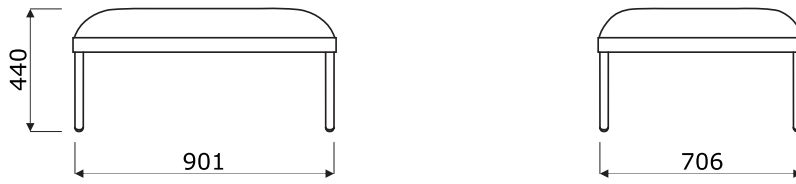

<b>Stilt</b>	Datum der Vorbereitung 27.10.2021	Die in diesem Dokument enthaltenen Daten sind am Tag der Erstellung gültig. Produktänderung erfordert keine systematische Aktualisierung des Dokuments, wenn die Grundeigenschaften davon nicht betroffen sind.	Seite 5/13
			<b>Abmessungen (mm)</b>

Abmessungen - Regal

SIR5



SIR25

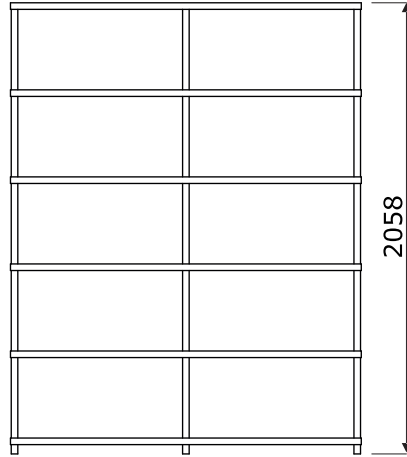

SIR4



SIR24

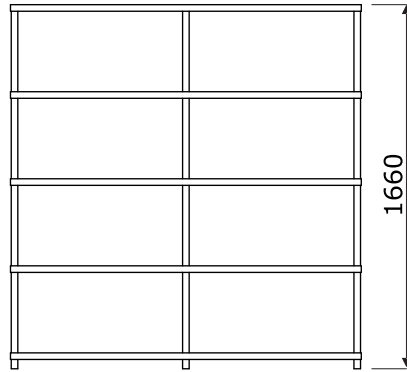

SIR3



SIR23

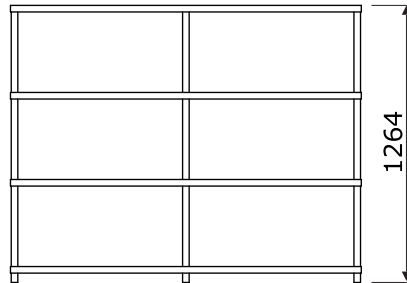

SIR2

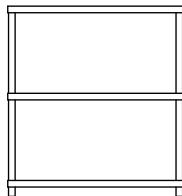

SIR22

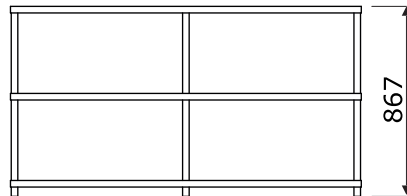

SIRS1

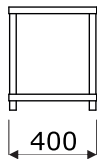

SIR1

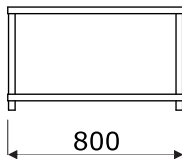

SIR21

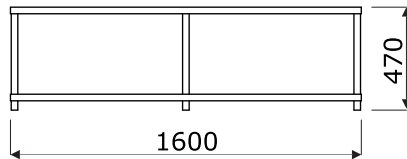

**Stilt – Sessel, Sofa \***

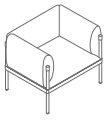

**SIS1**  
932 / 718 / 758  
36 kg

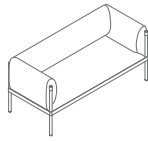

**SIS2**  
1632 / 718 / 758  
51.3 kg

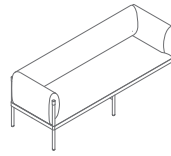

**SIS3**  
2032 / 718 / 758  
61.5 kg

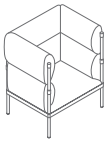

**SISH1**  
932 / 718 / 1158  
51.9 kg

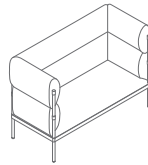

**SISH2**  
1632 / 718 / 1158  
72.1 kg

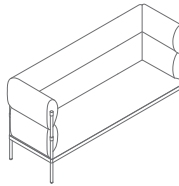

**SISH3**  
2032 / 718 / 1158  
55 kg

**Stilt – Puff \***

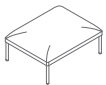

**SIS4**  
901 / 706 / 441  
36 kg

\* Abmessungen in Millimetern: Breite x Tiefe x Höhe

<b>Stilt</b>	Datum der Vorbereitung 27.10.2021	Die in diesem Dokument enthaltenen Daten sind am Tag der Erstellung gültig. Produktänderung erfordert keine systematische Aktualisierung des Dokuments, wenn die Grundeigenschaften davon nicht betroffen sind.	Seite 7/13
			<b>Produkte</b>

Stilt - Regal \*



**SIRS1**  
400 / 400 / 470  
10.9kg



**SIR1**  
800 / 400 / 470  
17.4 kg

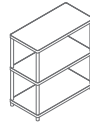

**SIR2**  
800 / 400 / 867  
26.6 kg

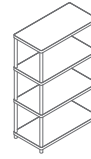

**SIR3**  
800 / 400 / 1264  
36.7 kg

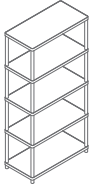

**SIR4**  
800 / 400 / 1660  
46 kg



**SIR5**  
800 / 400 / 2058  
55.2 kg

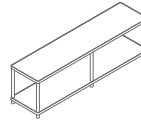

**SIR21**  
1600 / 400 / 470  
31 kg

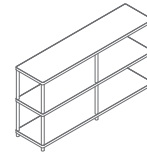

**SIR22**  
1600 / 400 / 867  
47.6 kg

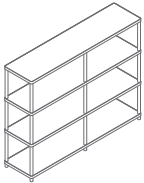

**SIR23**  
1600 / 400 / 1264  
63.9 kg

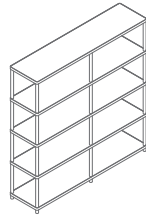

**SIR24**  
1600 / 400 / 1160  
80.6 kg

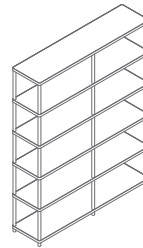

**SIR25**  
1600 / 400 / 2058  
96.9 kg

\* Abmessungen in Millimetern: Breite x Tiefe x Höhe



Sessel, Sofa – Sitz, Rückenlehne  
Stoff Medley – zweite Preisgruppe



**Technische Daten:**

**Material** polyester 100%

**Stoffgewicht** 510 g/lm (16.45 oz/lin.yd.)

**Scheuertouren** BS EN ISO 12947-2, 75,000 Martindale

**Pilling (Knötchenbildung)** Skala 1-5, max. 5, EN ISO 12945-2 (4)

**Lichtechtheit** Skala 1-8, max. 8, EN ISO 105-B02 (5-7)

**Reibechtheit nass/trocken** Skala 1-5, max. 5, EN ISO 105x12 (nass/trocken (4-5/4-5))

**Akustische Schallabsorption** ISO 354

**Brandschutznormen** BS EN 1021-1 (Zigarette)  
BS 476 Partie 7, Class 2  
Class Uno UNI 9174 - UNI 8457  
CA TB 117-2013  
ASTM E 84 Class I

Stoff Atlantic \* – zweite Preisgruppe



**Technische Daten:**

**Material** polyester 100%

**Stoffgewicht** 530 g/lm (17.09 oz/lin.yd.)

**Scheuertouren** BS EN ISO 12947-2, 110,000 Martindale

**Pilling (Knötchenbildung)** Skala 1-5, max. 5, EN ISO 12945-2 (4-5)

**Lichtechtheit** Skala 1-8, max. 8, EN ISO 105-B02 (5-7)

**Reibechtheit nass/trocken** Skala 1-5, max. 5, EN ISO 105x12 (nass/trocken (4-5/4-5))

**Brandschutznormen** CA TB 117-2013  
ASTM E 84 Class I  
BS EN 1021-2 (streichholz)  
BS EN 1021-1 (Zigarette)

Stoff Vita – zweite Preisgruppe



**Technische Daten:**

**Material** Obermaterial: 98,5% PVC, 1,5% PU  
Trägergewebe: 50% polyester, 50% Baumwolle

**Stoffgewicht /lfm** 850g/m<sup>2</sup> ± 10% (1190G/lin. m ± 10%)

**Scheuertouren** BS EN ISO 5470-2, 100,000 Martindale

**Lichtechtheit** 6 (ISO 105 - B02)

**Reibechtheit nass/trocken** Nass: 4, Trocken: 4 (ISO 105 - X12)

**Feuersicherung** BS EN 1021 - (Zigarette)  
BS EN 1021 - 2 (Streichholz)  
BS 5852 - (Zündquelle 5)  
BS 7176 - (Mittlere Gefahr)

**Flexes** BS EN ISO 7854 - Method B, 400.000 Flexing cycles

**Anti-mikrobiell / Anti-Schimmel** AATCC 147

\* Es besteht die Möglichkeit, das Produkt in vollem Farbspektrum von Atlantic laut dem Musterkatalog Gabriel innerhalb von 8 Wochen zu bestellen

### Stoff Charles - zweite Preisgruppe



**Technische Daten:**

**Material** 100% Polyester  
**Stoffgewicht** 433g/m<sup>2</sup>  
**Scheuertouren** 90,000 Zyklen Martindale (EN ISO 12947-2)  
**Pilling** EN ISO 12945-2, 5  
**Lichtechtheit** EN ISO 105-B02, 5  
**Reibechtheit nass/trocken** trocken: 4-5, nass: 4-5, EN ISO 105x12  
**Feuersicherung** EN 1021, 1

### Stoff Mica - zweite Preisgruppe



**Technische Daten:**

**Material** recyceltes Post-Consumer-Polyester 97%, Polyester 3%  
**Stoffgewicht** 305g/Im  
**Scheuertouren** 60,000 reibt Martindale (EN ISO 12947-2)  
**Pilling** skala 1-5, max. 5 - EN ISO 12945-2 EN ISO 12945-2, 4-5  
**Lichtechtheit** skala 1-8, max. 8 - EN ISO 105-B02, 5-8  
**Reibechtheit nass/trocken** trocken: 4-5, nass: 4-5, skala 1-5, max. 5 - EN ISO 105x12  
**Feuersicherung** CA TB 117-2013  
 ASTM E 84 Klasse I.  
 BS EN 1021-1 Zigarette  
 BS EN 1021-2 Match  
 BS 476 Teil 7 Klasse I

## Stoff Go Check - zweite Preisgruppe

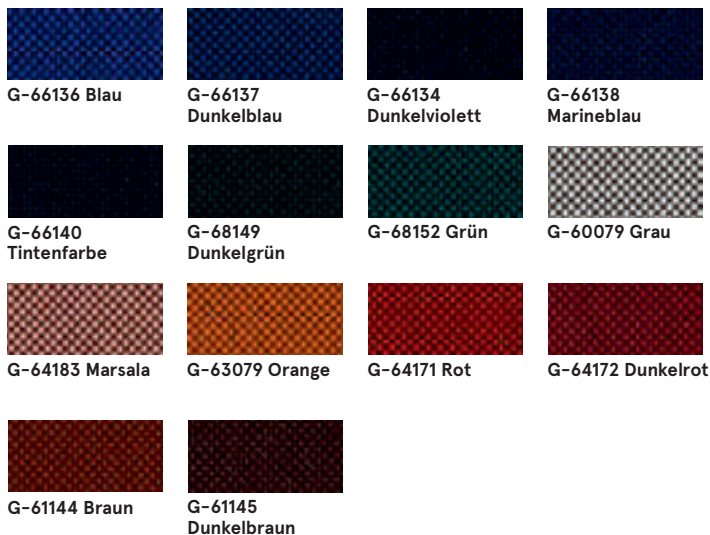

**Technische Daten:**

**Material** 100% Trevira CS

**Stoffgewicht** 435g/lm

**Scheuertouren** 80,000 reibt Martindale (EN ISO 12947-2)

**Pilling** skala 1-5, max. 5 - EN ISO 12945-2, 5

**Lichtechtheit** skala 1-8, max. 8 - EN ISO 105-B02, 5-8

**Reibechtheit nass/trocken** trocken: 4-5, nass: 4-5, skala 1-5, max. 5 - EN ISO 105x12

**Feuersicherung** BS EN 1021 1 & 2 Zigarette und Streichholz  
BS EN 1021-1 Zigarette  
BS 5852 Crib 5  
BS 7176 Mittlere Gefahr  
DIN 4102 - B1  
NFP 92-503 / 504/505 M1  
ÖNORM A3800-B1-B3825-Q1 UK  
Klasse Uno UNI 9175 Klasse 1 I EMME  
FAR / JAR 25.853 (a) (i) (ii)  
CA TB 117-2013  
DIN EN 13501-1 B-s1, d0  
AM 18 - NF D 60-013- (nur für Stoff)

## Stoff Xtreme - dritte Preisgruppe



**Technische Daten:**

**Material** 100% Trevira Clame (CS)  
100% Recykling (YS)  
Schwerentflammbare Polyester.  
Nicht schwermetallhaltige Farbstoffe.

**Stoffgewicht** 310 g/m2 ±5% (435g/lin.m ±5%)

**Scheuertouren** 60,000 Martindale (CS)  
100,000 Martindale (YS)

**Lichtechtheit** 6 (ISO 105 - B02)

**Reibechtheit nass/trocken** Nass: 4, Trocken: 4 (ISO 105 - X12)

**Feuersicherung** EN 1021 - 1 (Zigarette),  
EN 1021 - 2 (Streichholz)  
BS 7176 Geringe Gefahr,  
NF P92-507 M1, DIN 4102 B1,  
UNI 9175 Classe 1 IM, UNI 8456,  
UNI 9174 & UNI 9177 Classe Uno,  
ÖNORM B 3825 & A 3800-1  
NF D 60-013

## Stoff Synergy - dritte Preisgruppe

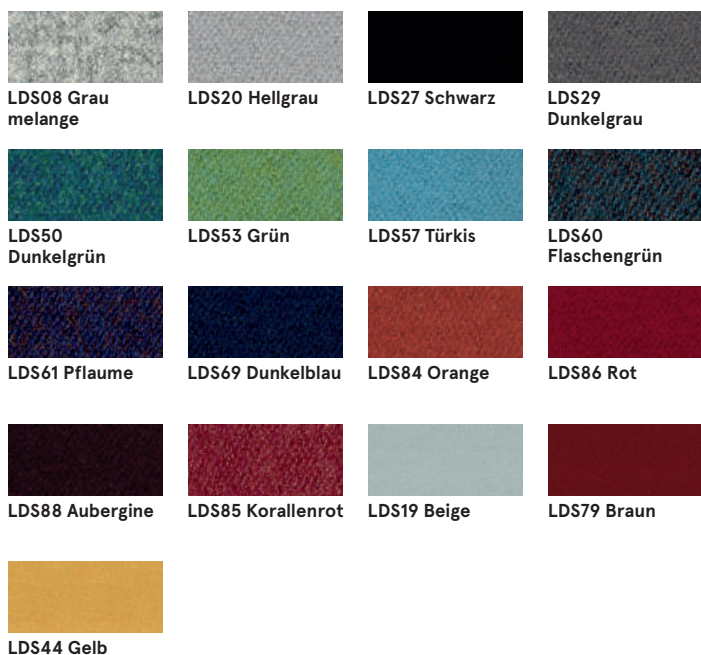

**Technische Daten:**

**Material** 95% Virgin Viergr, 5% Poliamid

**Stoffgewicht** 400g/m2 ±5% (560 g/lin.m ±5%)

**Scheuertouren** Unabhängig zertifiziert  
≥100,000 Martindale

**Lichtechtheit** 5 (ISO 105 - B02)

**Reibechtheit nass/trocken** ISO 105 - X12 - Nass: 4, Trocken: 4

**Brandschutznormen** EN 1021 - 1 (Zigarette),  
EN 1021 - 2 (Streichholz),  
BS 7176 Geringe Gefahr,  
UNI 9175 Classe 1 IM,  
ÖNORM B 3825 & A 3800-1

Stilt	Datum der Vorbereitung 27.10.2021	Die in diesem Dokument enthaltenen Daten sind am Tag der Erstellung gültig. Produktänderung erfordert keine systematische Aktualisierung des Dokuments, wenn die Grundeigenschaften davon nicht betroffen sind.	Seite 11/13
			Farbe

## Stoff Silvertex - dritte Preisgruppe

Es besteht die Möglichkeit, das Produkt in vollem Farbspektrum von Silvertex laut dem Musterkatalog Spradling innerhalb von 15 Werktagen zu bestellen.

### Technische Daten:

<b>Material</b>	Beschichtung: 100% Vinyl Träger: 100% Polyester Hi-Loft™
<b>Stoffgewicht</b>	685 gr/m2
<b>Abriebfestigkeit</b>	>300,000 Zyklen Martindale
<b>UV-Beständigkeit</b>	>= 7 (1000 Std., Blauwollskala)
<b>Kältebruchresistenz</b>	-23°C
<b>Flammschutzausrüstung</b>	NF P 92-503 / M2 EN 1021, Part 1&2 DIN 4102 B2 ÖNORM B 3825, Gruppe I - Schwerbrennbares Verhalten ÖNORM A 3800, Teil I, Qualmbildungsklasse QI - schwachqualmend IMO Res. MSC.307 (88) (2010 FTP Code) Annex I Part 8 (MED) Marine Equipment Directive in its current valid version UNI 9175 (1987) / UNI 9175/FAI (1994) Classe I.IM (uno I EMME) UNE 23.727-90 IR /M2 EN 71-2: 2006+A1: 2007 Safety of Toys - Part 2: Flammability ECE R 118 (replaces Directive 95/28/EC) FMVSS 302 FAR 25/853
<b>Keimresistent</b>	Antimikrobielle Ausrüstung, Antibakterielle Ausrüstung, Antimykotische Ausrüstung

## Stoff Atlas - vierte Preisgruppe



### Technische Daten:

<b>Material</b>	90% new wool, 10% nylon
<b>Stoffgewicht /lfm</b>	286g/m2, 400g/lm
<b>Scheuertouren</b>	100,000 cykli Martindale, EN ISO 12947
<b>Lichtechtheit</b>	ISO 105 B02: 6-7
<b>Reibechtheit nass/trocken</b>	ISO 105-X12:2001, (wet/dry) 4-5/4-5
<b>Feuersicherung</b>	BS EN 1021-2 Match, BS EN 1021-1 Cigarette, BS 5 5852 Crib 5, BS 5852 ignition source 3, BS 5852 Part 1, NF D 60 013, UNI 9175 1M, US Cal. Bull. 117-2013

## Stoff Field2 - vierte Preisgruppe



### Technische Daten:

<b>Material</b>	100% Trevira CS
<b>Stoffgewicht /lfm</b>	321g/m2, 450g/lm
<b>Scheuertouren</b>	100,000 cykli Martindale, EN ISO 12947
<b>Lichtechtheit</b>	ISO 105 B02: 5-7
<b>Feuersicherung</b>	BS EN 1021-2 Match, BS EN 1021-1 Cigarette, BS 5 5852 Crib 5, DIN 4102 B1 FAR 25.853, UNI 9177 classe 1, US Cal. Bull. 117-2013

## Leder - vierte Preisgruppe



### Technische Daten:

**Material** Leather type - corrected grain leather  
 Type of finishing - pigmented leather  
**Scheuertouren** Dry: 500 cycles - min. 4 grey scale  
 Wet: 250 cycles - min. 4 grey scale  
 UNI EN ISO 11640  
**Lichtechtheit** Light fastness: min. 4 grey scale,  
**Brandschutznormen** UNI ISO 105-802  
 No ignition  
 UNI EN 1021-1-2006  
 BS EN 1021-1-2006

## Basis - Metall



## Regal - Oberplatte und Unterplatte

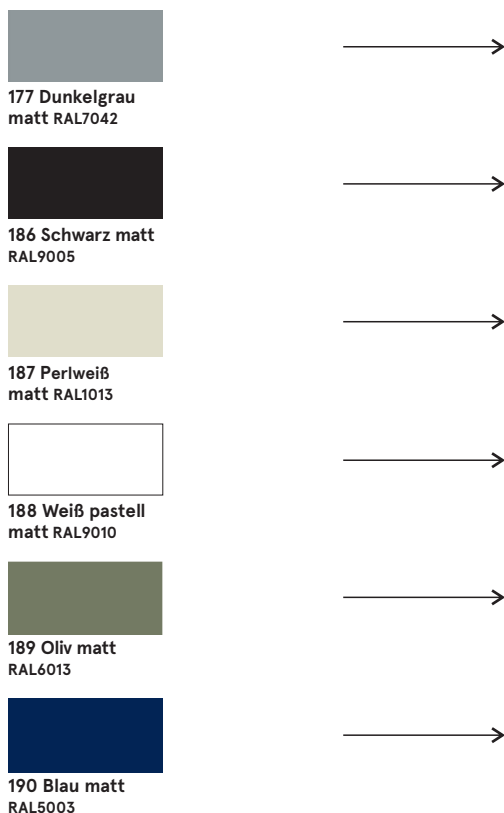

## Gestell

