

Ogi W

technische Beschreibung



.mdd

.mdd befindet sich seit Jahren in Gruppe der besten Produzenten, die auf Büromöbel spezialisiert sind.

Von unserer Qualität zeugen die von uns erhaltenen Auszeichnungen sowie die immer steigende Nachfrage nach den von uns angebotenen Produkten.

Die Realien des heutigen Markts erfordern ständiges Verbessern der Qualität - sowohl des Produkts als auch der Tätigkeiten innerhalb der Firma. Dies betrifft vor allem, neben Qualität dre Unternehmen verlaufenden Prozesse, Handelsdienstleistung und Marketing. .mdd gehört mit Sicherheit zu den Unternehmen, die für alle erwähnten Bedingungen sorgen, da siese die Grundlage des ökonomischen Firmenerfolgs sind.

Die ständigen Investitionen in den Maschinenpark, Optimierung der Verwaltungssysteme und Erweiterung der Fläche von Produktionshallen lassen uns die Zeit reduzieren, die für die Produktion eines hochqualotativen, fertigen Produkts nötig ist.

Unsere langjährige Erfahrung im Bereich von Produktion der Büromöbel bestätigt eine Referenzliste der Firmen und Institutionen, die unsere Leistungsfähigkeit und komplexen Service zu schätzen wissen.

Umweltschutzpolitik... ist eine von unseren Prioritäten.

Ständig investieren wir in die Ausstattung, die uns Energie erhalten lässt. Die industrielen Abfälle werden bei .mdd mit höchster Aufmerksamkeit recycelt. .mdd hat zahlreiche Zertifikate, die unsere Sorge um Abfallverwertung bestätigen. Alle von uns gebrauchten Materialien sind umweltfreundklich und alle unsere Produkte haben Recyclingquote von 95%.



Allgemeine Informationen:

Gewährleistung:

.mdd-Produkte - **5 Jahre**.
Elektrische Bestandteile und Stoffe
- **2 Jahre**.

Zertifikat - Melaminplatte:



Montage:

Produkt wird in Elementen geliefert

Verpackung:

Karton, Netzschlauch

Gemäß Normen:

PN-EN 527-2:2017-02

Plattendichte:

- 12 mm - 690 - 750 kg/m³
- 18 mm - 650 - 690 kg/m³
- 28 mm - 610 - 630 kg/m³
- 36 mm - 610 - 630 kg/m³

Ogi W	Datum der Vorbereitung 30.11.2021	Die in diesem Dokument enthaltenen Daten sind am Tag der Erstellung gültig. Produktänderung erfordert keine systematische Aktualisierung des Dokuments, wenn die Grundeigenschaften davon nicht betroffen sind.	Seite 2/11 Allgemeine Informationen
-------	--------------------------------------	---	--

Ogi - Platten

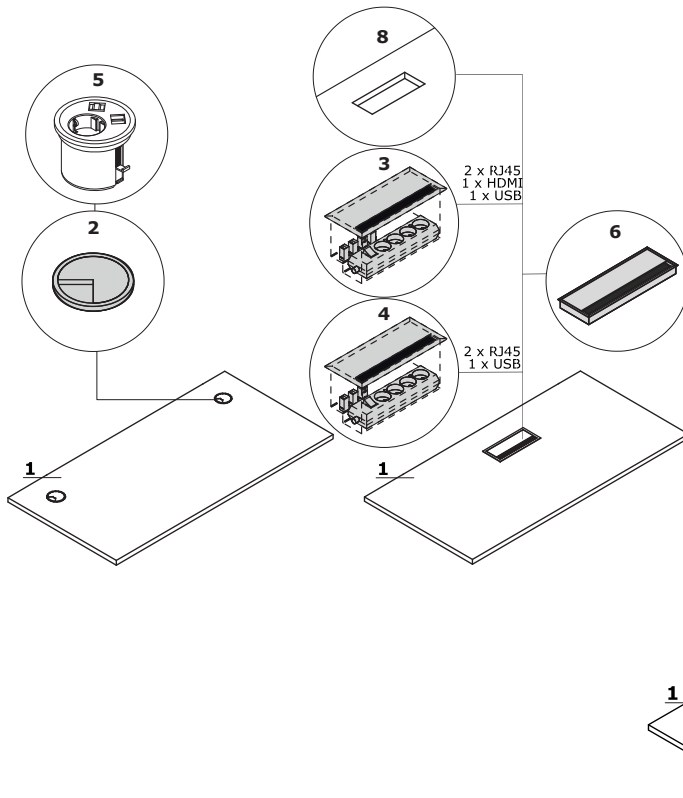

- 1. **Platte** - Melaminplatte 28 mm, Umleimer ABS
- OPTION GEGEN AUFPREIS:**
- 2. **Kabeldurchlass** - 2 Stück, Ø 80 mm
- 3. **Mediabox M04H** - 2 x RJ45 (class E, cat. 6); + 1 x USB + 1 x HDMI + 4 x 230V, die Farbe der Mediabox wird an die Farbe des Gestells angepasst
- 4. **Mediabox M04** - 2 x RJ45 (class E, cat. 6); + 1 x USB + 4 x 230V, die Farbe der Mediabox wird an die Farbe des Gestells angepasst
- 5. **Mediabox M07** - 1 x 230V + 1 x USB charger + 1 x RJ45, Farbe: schwarz, weiß, anstelle der vorhandenen Kabeldurchlasses Ø80 mm (PK80) montiert
- 6. **Top access M05** - die Top Access-Farbe wird an die Farbe des Gestells angepasst
- 7. **Kabelausschnitt** - die Breite der Öffnung ist zur Breite der Tischplatte proportional
- 8. **Mediabox - Ausschnitt** - Mediabox muss separat ausgewählt werden

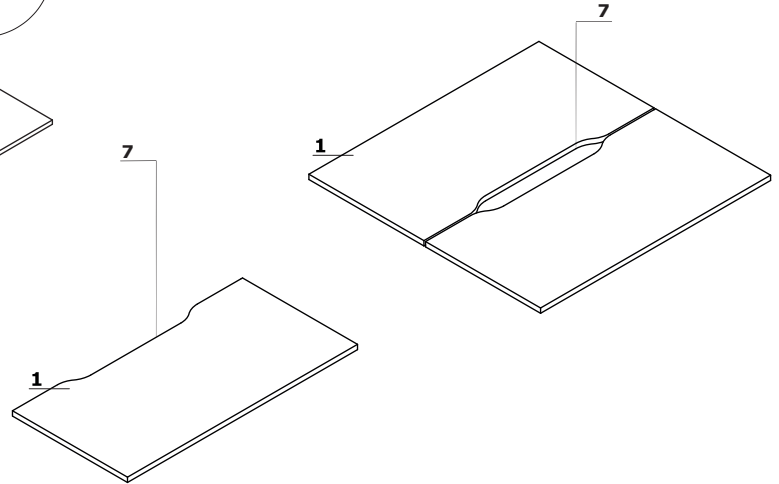

Gestell

Ogi W: Naturholz - Esche, beschichtet mit durchsichtigem Lack, mit Metallelement, pulverbeschichtet, Profil 40 x 40 mm, Abstand 10 mm zwischen Platte und Gestell

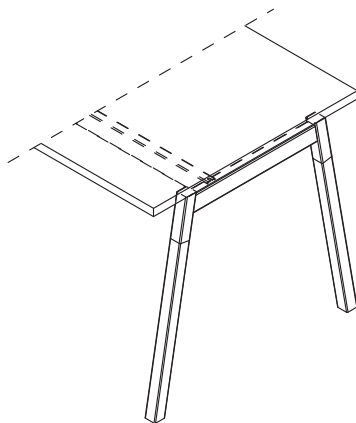

Hinweis - die Schiene unter der Tischplatte ist nur in Aluminium halbmatt M009 erhältlich.

<p>Ogi W</p>	<p>Datum der Vorbereitung 30.11.2021</p>	<p>Die in diesem Dokument enthaltenen Daten sind am Tag der Erstellung gültig. Produktänderung erfordert keine systematische Aktualisierung des Dokuments, wenn die Grundeigenschaften davon nicht betroffen sind.</p>	<p>Seite 3/11 technische Beschreibung</p>
---------------------	--	--	--

Schreibtisch mit Managerschrank

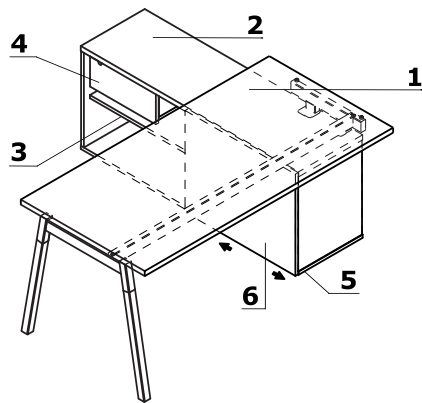

1. **Platte** - Melaminplatte 28 mm, Umleimer ABS
2. **Oberplatte** - Melaminplatte 28 mm, Umleimer ABS
3. **Fachboden** - Melaminplatte 18 mm, Schutz vor einem zufälligen Ausfahren, Umleimer ABS
4. **Schublade** - Melaminplatte 18 mm, Umleimer ABS, Patentschloss; Möglichkeit, Lage der Schublade zu ändern
5. **Boden** - Melaminplatte 18 mm, Umleimer ABS
6. **Front** - Melaminplatte 18 mm, Umleimer ABS

Beispielkonfigurationen (mm)

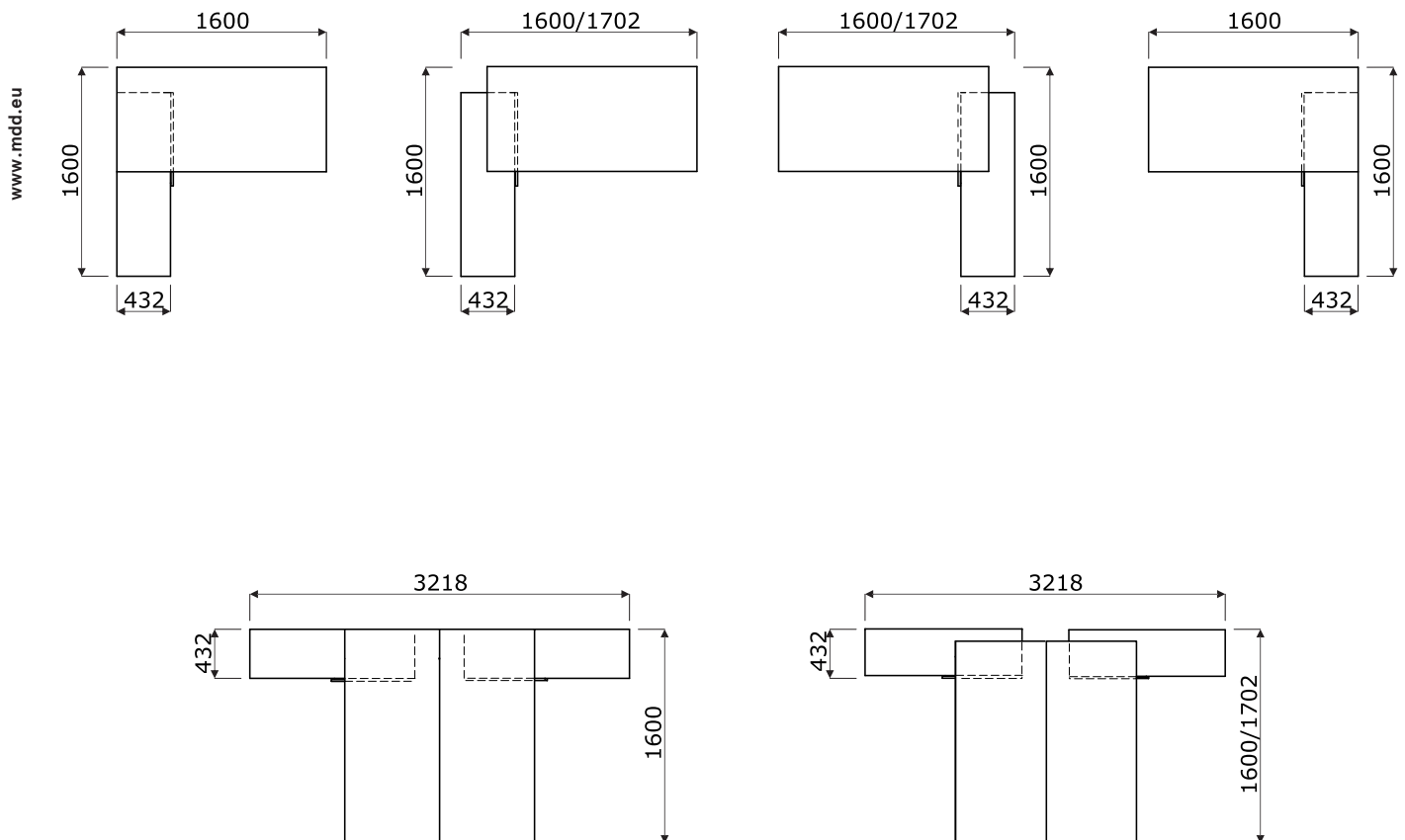

Zubehör

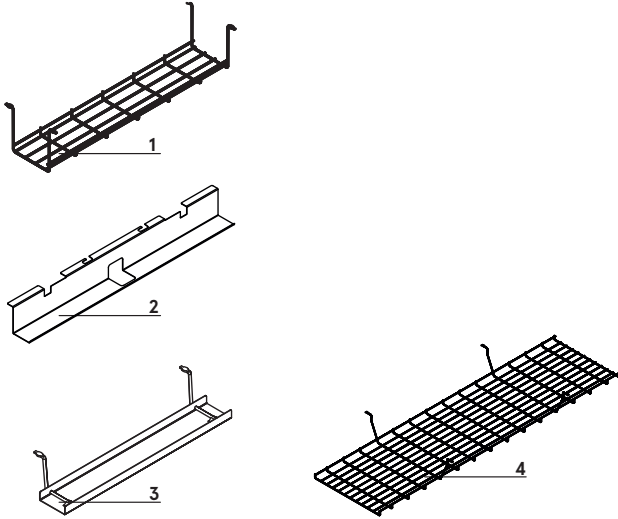

1. **Schiene S69** – Metall, pulverbeschichtet, Aluminium - 09
2. **Schiene für Einzelschreibtische (SG12, SG16)** – Metall, pulverbeschichtet, aluminium halbmatt - M009
3. **Schiene E64** – Metall pulverbeschichtet, M009 - aluminium halbmatt
4. **Kabelschiene zu den Bench** – Schreibtischen (SG220, SG260) – Stahldraht Ø4 mm, pulverbeschichtet, Farbe 09 – aluminium

Schiebeplatte

1. **Schiebeplatte** – Schiebebereich 141 mm

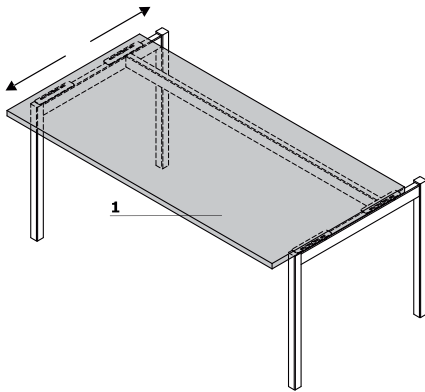

Hinweis – keine Möglichkeit, M04-, M04H- und M07-Mediaboxen zu montieren.

Netzleiste - für Reihenverbindung

1. **PWS1** - Set für einen Arbeitsplatz - Steckdosenleiste (3x Schuco, 2 RJ45) x 1 + Netzkabel (Universalstecker PL/FR/Schucko)
2. **PWS2** - Set für 2 Arbeitsplätze - Steckdosenleiste (3x Schuco, 2 RJ45) x 2 + Netzkabel (Universalstecker PL/FR/Schucko)
3. **PWS3** - Set für 3 Arbeitsplätze - Steckdosenleiste (3x Schuco, 2 RJ45) x 3 + Netzkabel (Universalstecker PL/FR/Schucko)

1

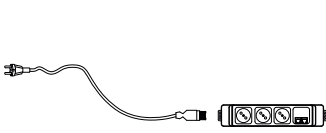

2

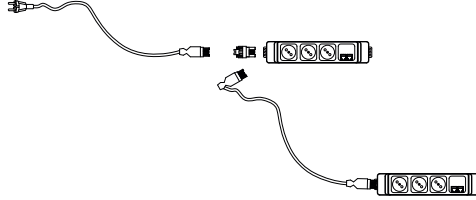

3

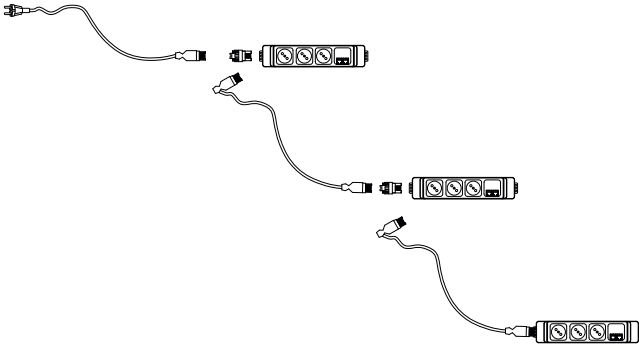

Einzel Schreibtische *



BOW10
1000 / 600 / 740
23.3 kg



BOW12
1200 / 600 / 740
25.3 kg



BOW14
1400 / 600 / 740
44 kg

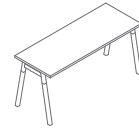

BOW16
1600 / 600 / 740
31.5 kg



BOW19
1000 / 700 / 740
23.3 kg



BOW22
1200 / 700 / 740
31 kg



BOW24
1400 / 700 / 740
57.6 kg



BOW26
1600 / 700 / 740
36.15 kg

www.mdd.eu



BOW02
1200 / 800 / 740
34 kg



BOW03
1400 / 800 / 740
36.5 kg



BOW04
1600 / 800 / 740
41.55 kg



BOW05
1800 / 800 / 740
45.55 kg

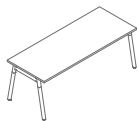

BOW06
2000 / 800 / 740
45.55 kg



BOW07
1000 / 1000 / 740
56.7 kg

* Abmessungen in Millimetern: Breite x Tiefe x Höhe

Elemente für Systemausbau – gerader Schreibtisch, Naturholz *

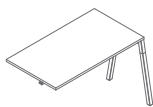

BOW22L
1200 / 700 / 740
26.9 kg

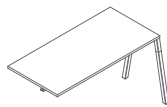

BOW24L
1400 / 700 / 740
28.5 kg

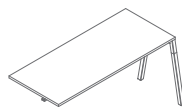

BOW26L
1600 / 700 / 740
32.05 kg

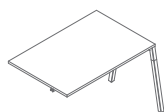

BOW02L
1200 / 800 / 740
29.2 kg

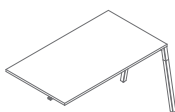

BOW03L
1400 / 800 / 740
31.7 kg

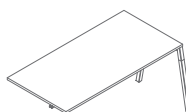

BOW04L
1600 / 800 / 740
36.75 kg

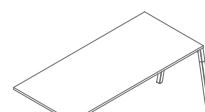

BOW05L
1800 / 800 / 740
40.75 kg

Bench-Systeme *

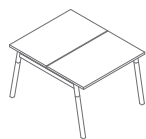

BOW50
1000 / 1210 / 740
41.6 kg

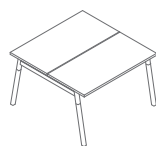

BOW52
1200 / 1210 / 740
45.6 kg

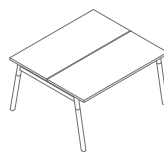

BOW54
1400 / 1210 / 740
51 kg

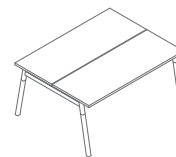

BOW56
1600 / 1210 / 740
58 kg

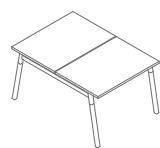

BOW48
1000 / 1410 / 740
42.6 kg

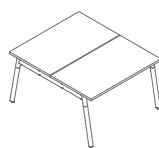

BOW42
1200 / 1410 / 740
58 kg

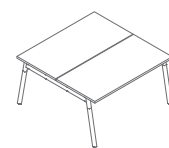

BOW44
1400 / 1410 / 740
61.2 kg

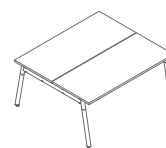

BOW46
1600 / 1410 / 740
68.3 kg

* Abmessungen in Millimetern: Breite x Tiefe x Höhe

Bench-Systeme *

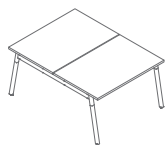

BOW32
1200 / 1610 / 740
63 kg

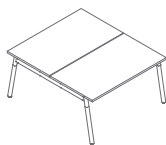

BOW33
1400 / 1610 / 740
68 kg

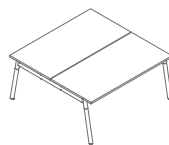

BOW34
1600 / 1610 / 740
78.1 kg

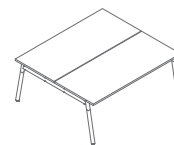

BOW35
1800 / 1610 / 740
86.1 kg

Elemente für Systemausbau - Bench, Naturholz *

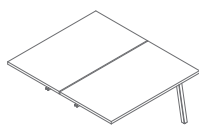

BOW42L
1200 / 1410 / 740
52.2 kg

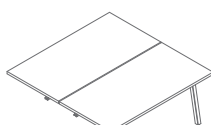

BOW44L
1400 / 1410 / 740
55.4 kg

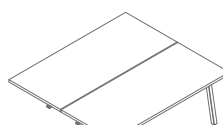

BOW46L
1600 / 1410 / 740
62.5 kg

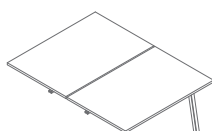

BOW32L
1200 / 1610 / 740
56.8 kg

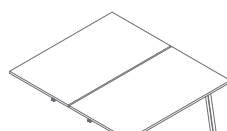

BOW33L
1400 / 1610 / 740
61.8 kg

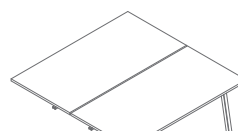

BOW34L
1600 / 1610 / 740
71.9 kg

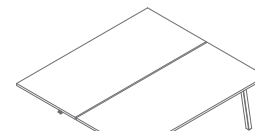

BOW35L
1800 / 1610 / 740
79.9 kg

www.mdd.eu

Schreibtische mit Managerschrank *

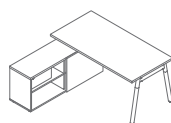

BOW20
1702-1600 / 1600 / 740
102.25 kg

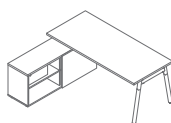

BOW21
1902-1800 / 1600 / 740
104.65 kg

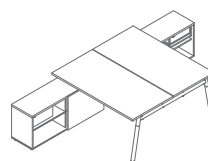

BOW40
1702-1600 / 3210 / 740
199.3 kg

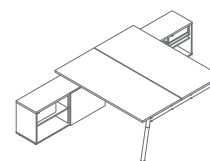

BOW41
1902-1800 / 3210 / 740
207.3 kg

* Abmessungen in Millimetern: Breite x Tiefe x Höhe

Ansätze für Schreibtische *

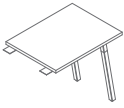

PLW01
600 / 800 / 740
15.05 kg

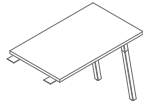

PLW02
600 / 1000 / 740
16.05 kg

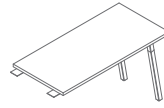

PLW03
600 / 1200 / 740
18.05 kg

Netzleiste *



PWS1
500 / 430 / 569
1.1 kg



PWS2
500 / 430 / 569
1.6 kg

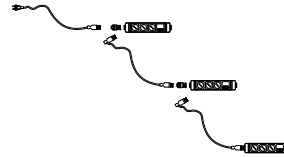

PWS3
500 / 430 / 569
2.1 kg

* Abmessungen in Millimetern: Breite x Tiefe x Höhe

Ogi W	Datum der Vorbereitung 30.11.2021	Die in diesem Dokument enthaltenen Daten sind am Tag der Erstellung gültig. Produktänderung erfordert keine systematische Aktualisierung des Dokuments, wenn die Grundeigenschaften davon nicht betroffen sind.	Seite 10/11
			Produkte

Tischplatte



26 Aluminium
satinato



31 Kanadische
Eiche *



39 Polarbirke *

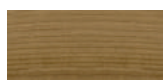

64 Kakao *



168 Eiche Natur *



169 Honigeiche *

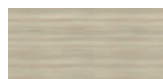

170 Akazie *



67 Weiß Pastel

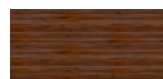

171 Walnuss dunkel*

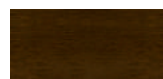

106 Nussbaum *



154 Anthrazit



08 Schwarz



167 Eiche Grau *

Kabeldurchlass



Aluminium



Beige



Weiß



Schwarz

Gestell, Mediabox - Metall



M009 Aluminium
halbmatt RAL9006



M015 Weiß
halbmatt RAL9010



M154 Anthrazit
halbmatt RAL7043



M115 Schwarz
halbmatt RAL9005

Wangenuß



Naturesche

* Korpus - II. Gruppe

** OPTION GEGEN AUFPREIS - Plattenkleber, Farbe: Naturesche

*** die Farbe von Schreibtischbeinen kann sich je nach dem Muster des Jahresrings unterscheiden